

VEGA XS/XL

ISTRUZIONI DI MONTAGGIO - ASSEMBLY INSTRUCTION

NC 822528

INDICE MODIFICHE / MODIFICATION INDEX

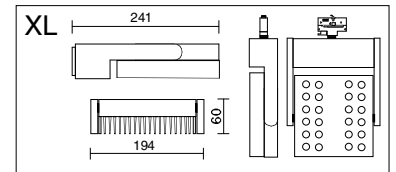
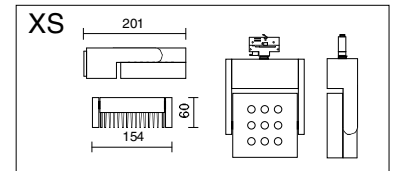

AVVERTENZE GENERALI:

- La sicurezza dell'apparecchio è garantita solo con l'uso appropriato delle seguenti istruzioni, pertanto è necessario conservarle.
- Prima di procedere alla connessione dell'apparecchio in rete assicurarsi che sia tolta tensione.
- Durante l'utilizzo degli apparecchi assicurarsi che la distanza tra lampada ed oggetto illuminato non sia inferiore a quella indicata dal relativo simbolo.
- L'installatore deve garantire il corretto montaggio meccanico ed elettrico dell'apparecchio.
- E' responsabilità dell'utilizzatore verificare la compatibilità elettrica, meccanica e termica tra il sistema di binario elettrificato e gli apparecchi applicati.

GENERAL WARNING:

- The safety of the unit is guaranteed only if these instructions are followed correctly; therefore please retain them.
- During assembly or lamp replacement, be sure that the power supply has been cut off, before making connections to the mains.
- Check that the distance between the lamp and the lighted object is not less than that shown in the symbol when using light fittings for halogen or metal halide lamps.
- The installer should guarantee the correct mechanical and electrical installation of the light fixture.
- It is the responsibility of the user to ensure the electrical, mechanical, and thermal compatibility of the track system and the fittings.

CARATTERISTICHE TECNICHE - TECHNICAL FEATURES

IP 20
 Protetto contro la penetrazione di corpi solidi superiori a 12 mm.
 Protected against penetration of solid objects with diameter bigger than 12 mm
 Protégé contre la pénétration des corps solides plus de 12mm..

 Apparecchio idoneo al montaggio su superfici normalmente infiammabili
 Light fixture which can be mounted on normally inflammable surface
 Appareil qui peut être installé sur surfaces normalement inflammables.

 Distanza dall'oggetto illuminato m.
 Distance from lighted object m
 Distance de l'objet éclairé...m

 Apparecchio di classe I con morsetto o terminale di terra
 Class I light fixture with earth connector or terminal
 Appareil de classe I avec borne de terre

 Apparecchio conforme alle direttive BT 2006/95/CE
 Light fixture in conformity with the norms BT 2006/95/CE
 Appareil en conformité avec les directives BT 2006/95/CE

VEGA XS / XL PER BINARIO VEGA XS / XL FOR TRACK VEGA XS/XL POUR RAIL

FIG. 1a

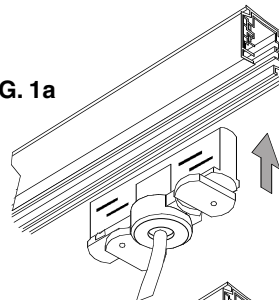

FIG. 1b

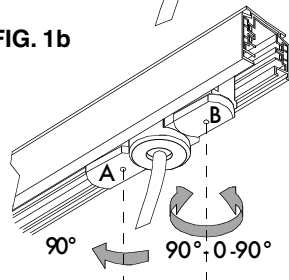

FIG. 1c

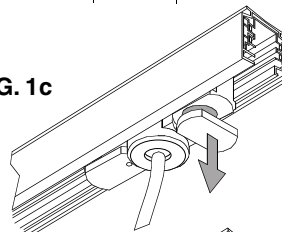
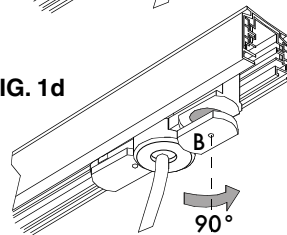

FIG. 1d



I ISTRUZIONI DI INSTALLAZIONE

- Inserire l'adattatore nel binario (FIG. 1a).
- Girare il nipple A di 90° nel senso orario per collegare l'adattatore al neutro (FIG. 1b).
- Girare il nipple B di 90° nel senso orario per collegare l'adattatore alla fase 1 (FIG. 1b).
- Girare il nipple B di 90° nel senso antiorario per collegare l'adattatore alla fase 2 (FIG. 1b).
- Tirare il nipple B e girarlo di 90° in senso antiorario per collegare l'adattatore alla fase 3 (FIG. 1c-1d).

GB ASSEMBLY INSTRUCTIONS

- Insert the adaptor into the track.(FIG.1a)
- Turn knob A clockwise 90° to connect the adaptor to the neutral phase.(FIG.1b)
- Turn knob B clockwise 90° to connect the adaptor to phase 1.(FIG.1b)
- Turn knob B counterclockwise 90° to connect the adaptor to phase 2.(FIG.1b)
- Pull knob B and turn counterclockwise 90° to connect the adaptor to phase 3.(FIG.1c-1d)

FR INSTRUCTIONS DE MONTAGE

- Branchez l'adaptateur sur le rail (FIG. 1a).
- Tourner le raccord A de 90° dans le sens horaire pour connecter l'adaptateur au neutre (FIG. 1b).
- Tourner le raccod B de 90° dans le sens horaire pour connecter l'adaptateur à la phase 1 (FIG. 1b).
- Tourner le raccod B de 90° dans le sens antihoraire pour connecter l'adaptateur à la phase 2 (FIG. 1b).
- Tirer le raccod B et le tourner de 90° dans le sens antihoraire pour connecter l'adaptateur à la phase 3 (FIG. 1c-1d).

COMPATIBILITÀ BINARIO TRACK COMPATIBILITY COMPATIBILITÉ RAIL	3CIRCUITI 3CIRCUITS 3CIRCUITS	COMPATIBILITÀ BINARIO TRACK COMPATIBILITY COMPATIBILITÉ RAIL	3CIRCUITI 3CIRCUITS 3CIRCUITS
SITRACK	●	IVELA	●
TARGETTI	●	HOFFMEISTER	●
GUZZINI	●	NOKIA	●
ERCO	●	STAFF	●
EUTRAC	●	FOSNOVA (omnitrack)	●

L'apparecchio risulta conforme alle norme solo se installato su binario SIDE serie SITRACK

The luminaire is in compliance with the standards, if it is installed on a track SIDE SITRACKserie.

VEGA XS / XL A PARETE
VEGA XS / XL WALL
VEGA XS/XL AU MUR

I ISTRUZIONI DI INSTALLAZIONE

- Far passare il cavo di rete **D** dal foro centrale della piastra **A** e fissarla a parete con tasselli e viti adeguate. **FIG.2**
- Collegare il cavo di rete ai tre capicorda **E** precedentemente estratti dall'apparecchio facendo attenzione a mantenere le polarità. **FIG.2**
- Riposizionare i capicorda cablati nell'apparecchio e introdurre i perni **H** nelle asole **I**. **FIG.3**
- Agganciare il corpo lampada **B** spingendolo verso destra e bloccarlo avvitando il grano **F**. **FIG.4**

GB ASSEMBLY INSTRUCTIONS

- Insert the network cable **D** from the center hole of the plate **A** and fix the plate to the wall with proper screws and dowels. **FIG.2**
- Connect the network cable to the three terminals **E** previously extracted from the fitting, paying attention to the polarity. **FIG.2**
- Insert again the pins **H** into the fitting and insert the pins **H** into the holes **I**. **FIG.3**
- Mount the body **B** pushing it to the right and lock it by tightening the grain **F**. **FIG.4**

FR INSTRUCTIONS DE MONTAGE

- Faire passer le câble de réseau **D** à travers le trou central de la plaque **A** et fixer la plaque au mur avec des vis et des goujons adéquates. **FIG.2**
- Branchez le câble de réseau sur les trois terminaux **E** précédemment extraits de l'appareil faisant attention à la polarité. **FIG.2**
- Repositionner les terminaux câblés dans l'appareil et insérez les tourillons **H** dans les trous **I**. **FIG.3**
- Fixer le corps **B** en le poussant vers la droite et le bloquer en serrant le grain **F**. **FIG.4**

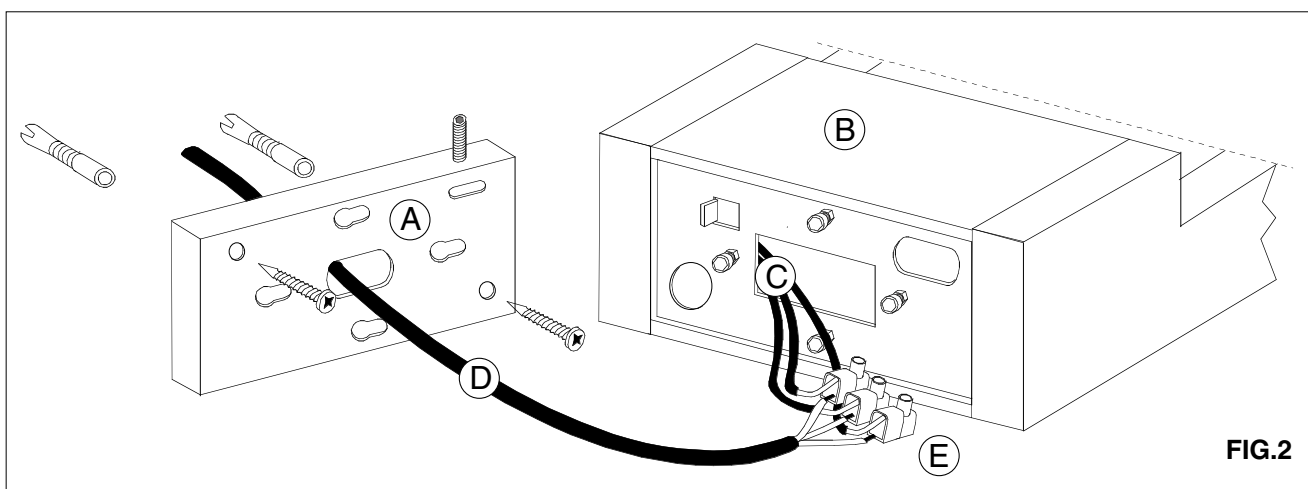

FIG.2

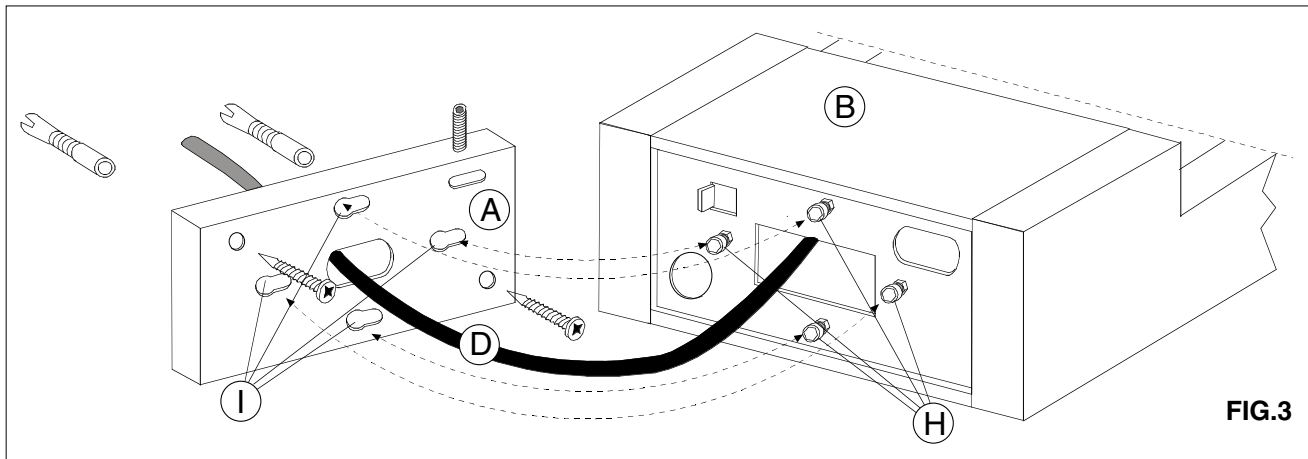

FIG.3

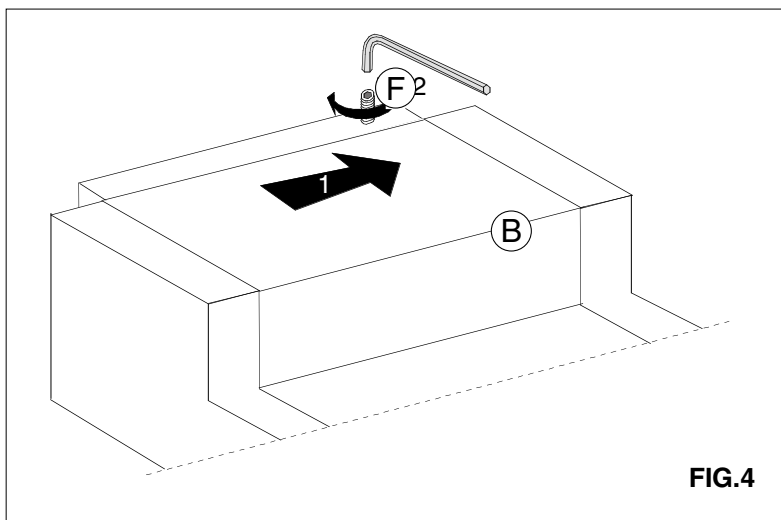

FIG.4