

STARGATE

ISTRUZIONI DI MONTAGGIO - ASSEMBLY INSTRUCTIONS INSTRUCTIONS DE MONTAGE - MONTAGEANWEISUNGEN

NC.822596

INDICE MODIFICHE / MODIFICATION INDEX

--	--	--	--	--	--	--	--	--	--	--	--

CARATTERISTICHE TECNICHE - TECHNICAL FEATURES - CARACTERISTIQUE TECHNIQUES - TECHNISCHE MARKMALE

IP 40

A prova di penetrazione di sonda Ø 1 mm.
Protected against solid objects with Ø 1mm
Protégé contre corps solides avec Ø 1mm
Geschützt gegen Festkörper mit Ø 1mm

F

Apparecchio idoneo al montaggio su superfici normalmente infiammabili
Light fixture which can be mounted on normally inflammable surfaces
Appareil qui peut être installé sur surfaces normalement inflammables
Leuchte die auf normal entflammbaren Oberflächen montiert werden kann

⏚

Apparecchio di classe I con morsetto o terminale di terra
Class I light fixture with earth connector or terminal
Appareil de classe I avec borne de terre
Klasse I Leuchte mit Erdungsklemme

CE

Apparecchio conforme alle direttive BT 2006/95/CE
Light fixture in conformity with the norms BT 2006/95/CE
Appareil en conformité avec les normes BT 2006/95/CE
Leuchte gemäß den Normen 2006/95/CE Niedervolt

AVVERTENZE GENERALI - GENERAL WARNING - AVERTISSEMENTS GENERAUX - ACHTUNG

I

- La sicurezza dell'apparecchio è garantita solo con l'uso appropriato delle seguenti istruzioni, pertanto è necessario conservare.
- Prima di eseguire le connessioni di rete, durante il montaggio o sostituzione delle lampade, assicurarsi di aver tolto la tensione.
- Prima di installare l'apparecchio controllare che all'interno del controsoffitto vi siano minimo 50 mm di distanza tra l'apparecchio ed eventuali pareti laterali.
- L'apparecchio di illuminazione non deve in alcuna circostanza essere coperto con materiale isolante o similare.
- L'installazione può richiedere il coinvolgimento di personale qualificato.

GB

- The safety of the light fixture is guaranteed only with the proper use of the following instructions; therefore it is necessary to keep them.
- Before connecting to the mains, during lamps installation or replacement, make sure the current has been switched off.
- Before installing the light fixture, check that at the inside of the false ceiling you have a minimum distance of 50 mm between the light fixture and eventual walls.
- Under no circumstance the light fixture should be covered with insulating materials.
- The light fixture might have to be installed by skilled personnel.

F

- La sécurité de l'appareil est garantie seulement avec l'utilisation appropriée des instructions suivantes; pourtant il faut les conserver.
- Avant d'exécuter les connexions au réseau pendant l'installation ou le remplacement des ampoules il faut s'assurer d'avoir coupé le courant.
- Avant d'installer l'appareil, contrôler que dans l'intérieur du faux plafond il y ait une distance minimum de 50 mm. entre l'appareil et les éventuelles parois.
- En aucune circonstance l'appareil doit être couvert avec des matériaux isolants.
- L'installation peut demander l'aide de personnel qualifié.

D

- Bevor Sie den Apparat installieren oder eine Glühbirne auswechseln beachten Sie dass der Strom ausgeschlossen ist.
- Kontrollieren Sie bei der Montage des Apparates dass in der Zwischendecke und einer eventuellen lateralen Wand eine Distanz von Minimum 50 mm ist.
- Sie können den Apparat normalerweise auf eine entflammbare Oberfläche installieren.
- Auf keinen Fall dürfen Sie den Apparat mit Isolierstoff oder gleiches Material aufmachen.
- Bei der Installation wird oft qualifizierter Personal erfordert.

ISTRUZIONI DI MONTAGGIO - ASSEMBLY INSTRUCTIONS - INSTRUCTIONS DE MONTAGE - MONTAGEANWEISUNGEN

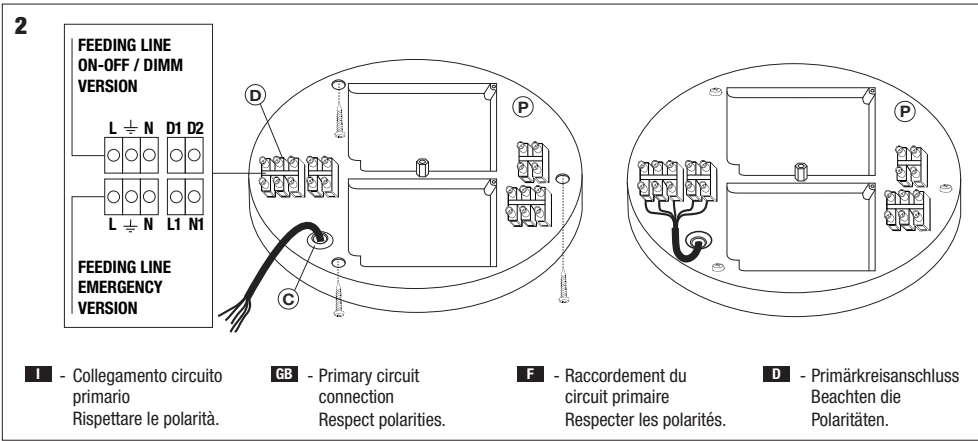
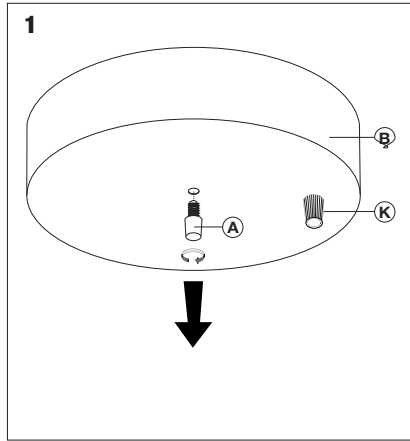

- I** - Collegamento circuito primario
Rispettare le polarità.
- GB** - Primary circuit connection
Respect polarities.
- F** - Raccordement du circuit primaire
Respecter les polarités.
- D** - Primärkreisanschluss
Beachten die Polaritäten.

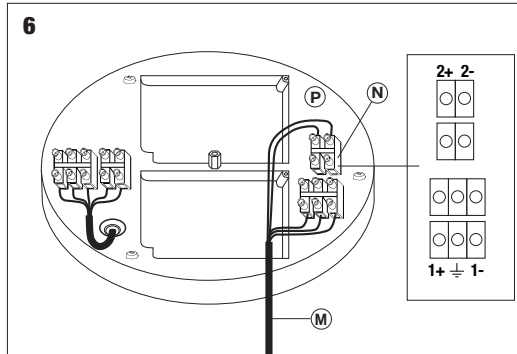
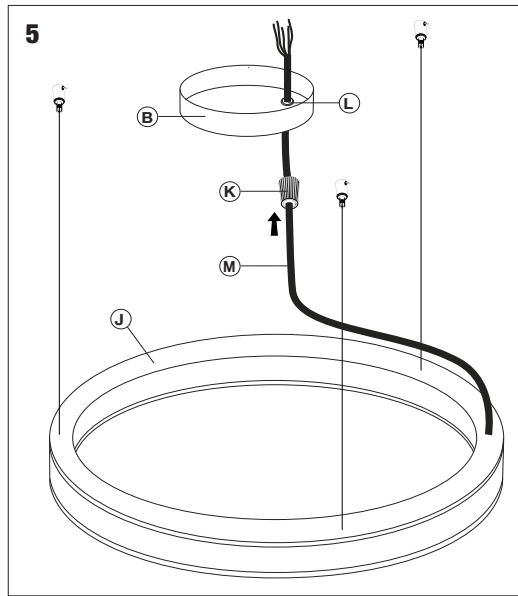
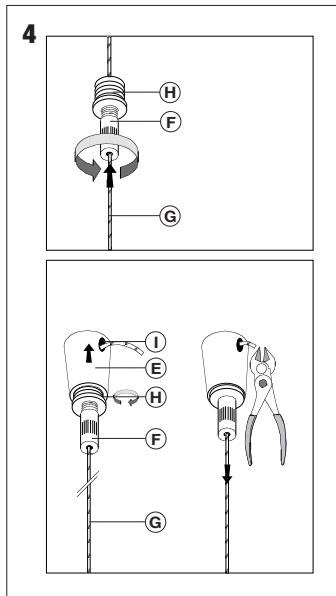
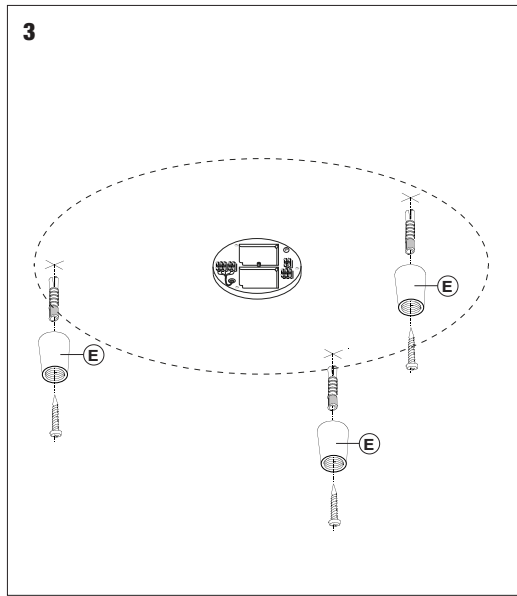

- I** - Collegamento circuito secondario
Rispettare le polarità.
- GB** - Secondary circuit connection
Respect polarities..
- F** - Raccordement du circuit secondaire
Respecter les polarités.
- D** - Anschließen des Sekundärkreislauf
Beachten die Polaritäten..

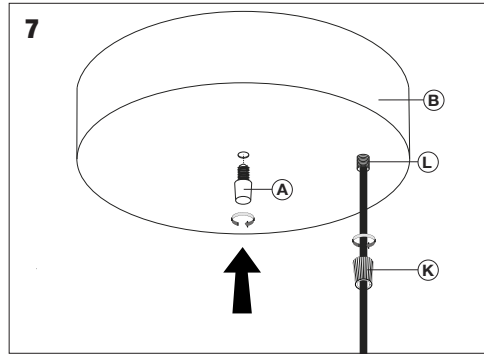

- I** - Svitare la bussola A e asportare la copertura del rosone B dalla piastra P. **Fig.1**
- Far passare il cavo di alimentazione dal pressacavo C. Eseguire i collegamenti ai morsetti di alimentazione D del circuito primario, rispettando le polarità, quindi fissare la piastra P al soffitto tramite tasselli/viti adeguati (non in dotazione). **Fig.2**
- Contrassegnare le posizioni di fissaggio morsetti di sospensione a soffitto tramite dima in dotazione, posta sull'imballo del prodotto, quindi fissare morsetti E tramite tasselli/viti adeguati (non in dotazione). **Fig.3**
- Allentare il cilindretto F e far passare i cavetti in acciaio G nel bussolotto H. Far passare i capi dei cavetti G nel foro I ed avvitare il bussolotto H ad E. Stabiliata la lunghezza idonea tagliare il cavo in eccedenza e bloccare il cilindretto F. **Fig.4**
- Una volta sospeso il corpo vano ottico J allentare la ghiera K dal bloccacavo L della copertura B e far passare il cavo M. **Fig.5**
- Collegare i capi del cavo M ai morsetti N rispettando le polarità. **Fig.6**
- Riposizionare la copertura B e fissarla con la bussola A e riavvitare la ghiera K sul bloccacavo L. **Fig.7**

- GB** - Unscrew the bush A and take away the covering canopy B from the plate P. **Fig.1**
- Lead the supply cable through the clamp C. Connect the supply terminals D of the primary circuit, respecting polarities, fix the plate P to the ceiling with dowels/screws (not supplied). **Fig.2**
- Mark the fixing positions of ceiling suspension terminals with template provided, positioned on the packaging of the product, then fix terminals E with dowels/screws (not supplied) **Fig.3**
- Loosen the cylinder F and insert the steel cable G in part H. Insert the head cable G in the hole I and screw H to E. Determin the proper length, cut the exceeding cable and fix the cylinder F. **Fig.4**
- Suspend the optics J loosen the trim K from cable gland L of the cover B and insert the cable M. **Fig.5**
- Connect the head cable M to the terminals N respecting the polarity. **Fig.6**
- Replace the cover B fix with the bush A and rescrew the trim K on the cable gland L. **Fig.7**

- F** - Dévisser la bague A et enlever le revêtement de la rosace B de la plaque P. **Fig.1**
- Faire passer le câble d'alimentation à travers le serre-câble C. Connecter les bornes d'alimentation D du circuit primaire, en respectant les polarités, fixer la plaque P au plafond avec des chevilles/vis (non fournies). **Fig.2**
- Marquez les positions de fixation des bornes de suspension au plafond avec modèle fourni, placé sur l'emballage du produit, puis fixer les bornes E avec chevilles/vis (non fournies) **Fig.3**
- Desserrer le cylindre F et passer le câbles en acier G dans le douille de serrage H. Passer la tête du câbles en acier G dans le trou I et visser la douille de serrage H au E. Fixer la bonne longueur, couper le cordon de surplus et bloquer le cylindre F. **Fig.4**
- Suspendre l'optique J, desserrer l'anneau K de serre-câble L du couvercle B et insérez le câble M. **Fig.5**
- Connecter la tête du câbles M à les bornes N en respectant les polarités. **Fig.6**
- Repositionner le couvercle B fixer avec la bague A et visser l'anneau K sur le serre-câble L. **Fig.7**

- D** - Lösen die Buchse A und nehmen Sie die Rosette B weg von der Platte P. **Fig.1**
- Die Speisekabel durch die Kabelklemme C einfügen. Stellen die Anschlüsse an den Klemmen D der Primärkreis, unter Beachtung der Polaritäten, Befestigen die Platte P auf die Decke mit Schrauben/Dübeln nicht beigefiefert. **Fig.2**
- Markieren die Befestigungspositionen der Deckenabhängung Terminals mit Schablone versehen, positioniert auf der Verpackung des Produkts, dann fixieren Klemmen E mit Dübel/Schrauben (nicht mitgeliefert). **Fig.3**
- Den Zylinder C lockern und den Stahldraht G durch die Hülse H ziehen. Das Drahtende G durch die Öffnung I führen und die Hülse H zu E verschrauben. Nach Abmessen der geeigneten Länge den überstehenden Draht abtrennen und die Hülse F befestigen. **Fig.4**
- Suspend Optische J lösen den Ring K durch Kabelklemme L von der Abdeckung B und das Kabel M ziehen. **Fig.5**
- Das Drahtende M zu Klemmen N verbinden, unter Beachtung der Polarität. **Fig.6**
- Setzen Sie die Abdeckung B und sichern mit die Buchse A schrabue den Ring K auf das Kabel L. **Fig.7**